

Pinsel

Pinsel Ø30
Bestellnr.: 10100600
Zeichnungsnr.: AZ300009

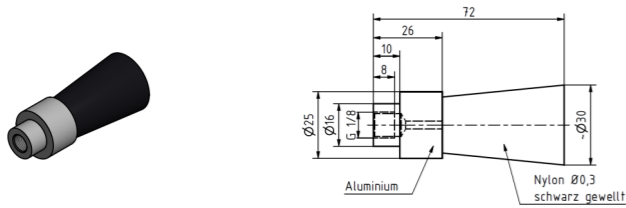

Pinsel Ø30 mit Halterung und Steckanschluss gerade
Bestellnr.: 10100668
Zeichnungsnr.: AZ300012

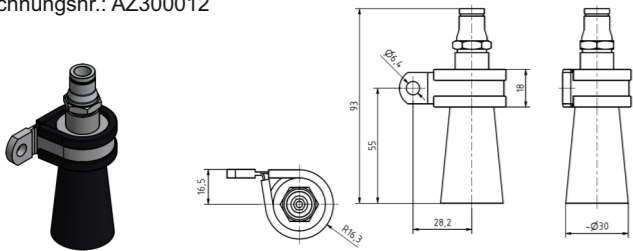

Pinsel Ø20
Bestellnr.: 10100601
Zeichnungsnr.: AZ300010

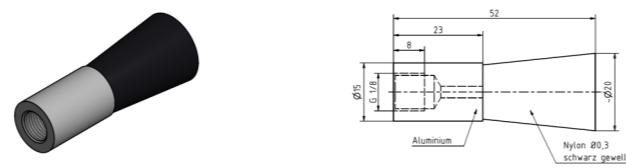

Pinsel Ø20 mit Halterung und Steckanschluss 90°
Bestellnr.: 10100669
Zeichnungsnr.: AZ300013

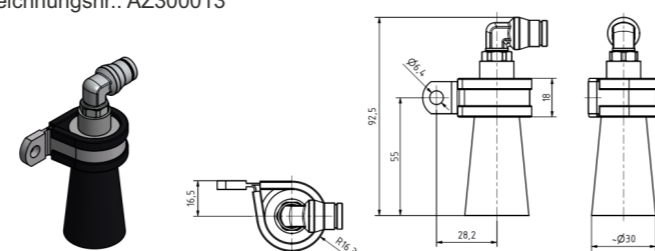

Pinsel Ø20 mit Halterung und Steckanschluss gerade
Bestellnr.: 10100670
Zeichnungsnr.: AZ300014

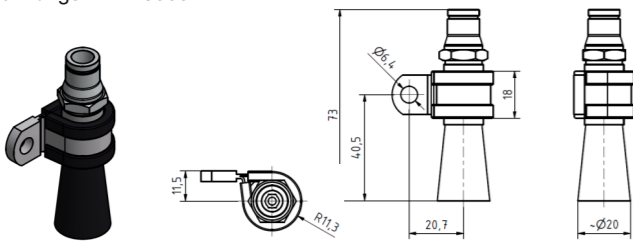

Pinsel Ø20 mit Halterung und Steckanschluss 90°
Bestellnr.: 10100671
Zeichnungsnr.: AZ300015

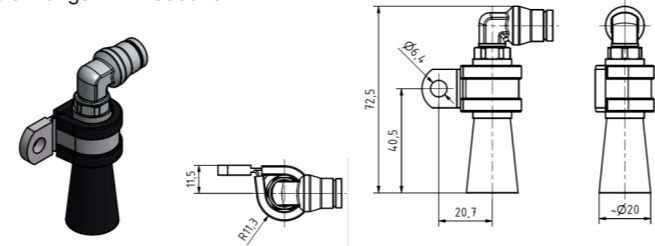

Pinsel Ø30 mit Haltewinkel
Bestellnr.: 10100673
Zeichnungsnr.: AZ300017

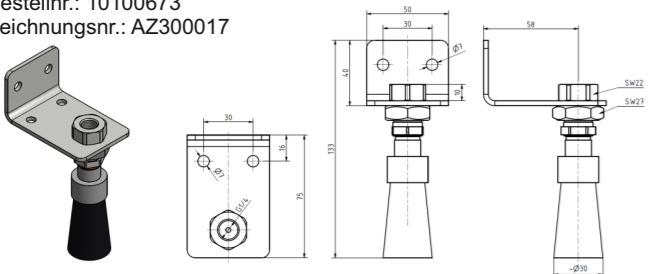

Pinsel Ø20 mit Haltewinkel
Bestellnr.: 10100672
Zeichnungsnr.: AZ300016

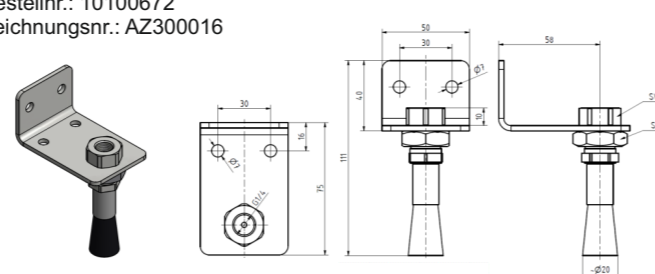

Handhebel fettpresse
Bestellnr.: 21590080007
Zeichnungsnr.: FAZ02255-05

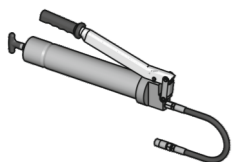

Ölpresse
Bestellnr.: 10106849

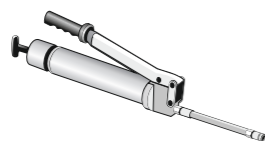

Polyamidrohr 8x1
Bestellnr.: 100120140
bitte Länge angeben



Fettkartuschen
Mehrzweckfett
Agip GR MU/EP 2
Bestellnr.: 10106323
Hochleistungsfett mit
erweitertem Temperaturbereich
Total Ceran XS 80
Bestellnr.: 10102845



BEKA ONE

Schmierstoffgeber und Zubehör



- Schmierstoffgeber
- Haltewinkel
- Anschlussstücke
- Gewindeadapter
- Verschraubungen
- Pinsel
- Schmierstoffe

Befüllen



BAIER + KÖPPEL GMBH + CO KG
BEETHOVENSTR. 14
91257 PEGNITZ/BAVARIA - GERMANY

fon: +49 9241 729-0
fax: +49 9241 729-50
e-mail: beka@beka-lube.de



Un Mundo en Automatización y Potencia

Wir beraten Sie gerne:

Transmisiones Ltda.
Carrera 68 B # 21 A - 24, bodega
UE 28-1
Parque Industrial Montevideo PBX:
(57+1) 4126898
Bogotá - Colombia
info@transmisiones.de
www.transmisiones.de



AT2078000415 DE 1090200510



...mehr Leistung zu deutlich reduzierten Kosten!

Schmierstoffgeber BEKAONE
ohne Schmierstofffüllung
Bestellnr.: 2087 0001



Schmierstoffgeber BEKAONE
befüllt mit Agip GR/MU EP 2-Fett
Bestellnr.: 2087 0002



befüllt mit Total Ceran XS 80-Fett
Bestellnr.: 2087 0003

Andere Fettsorten auf Anfrage!

Haltwinkel
Steckanschluss Ø8 gerade
Bestellnr.: 10100564
Zeichnungsnr.: AZ300019

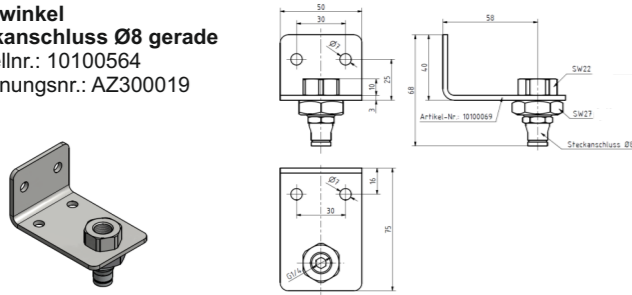

Haltwinkel
Anschluss G1/4
Bestellnr.: 10100581
Zeichnungsnr.: AZ300018

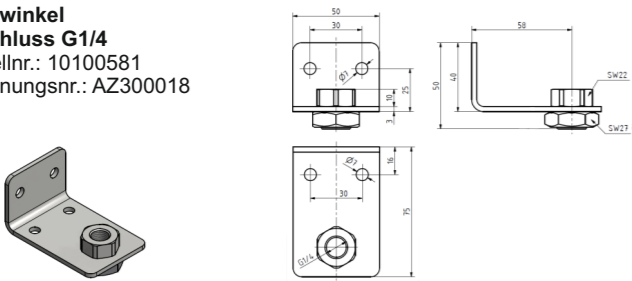

Haltwinkel
Steckanschluss Ø8 90°
Bestellnr.: 10100565
Zeichnungsnr.: AZ300020

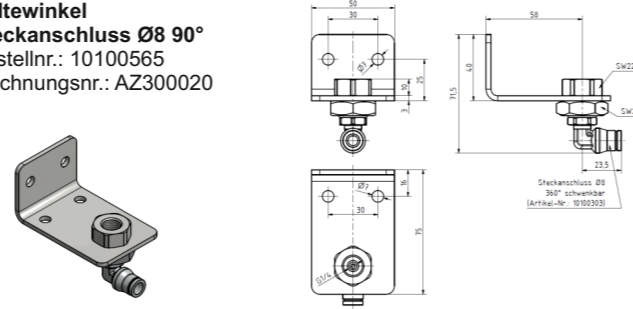

Dichtmittel
Bestellnr.: 10100993



Magnetkappe
Bestellnr.: 10100765
Zeichnungsnr.: AZ300050

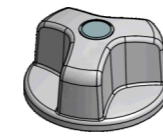

4-fach Adapter mit Steckanschluss gerade
Bestellnr.: 10100806
Zeichnungsnr.: AZ300023

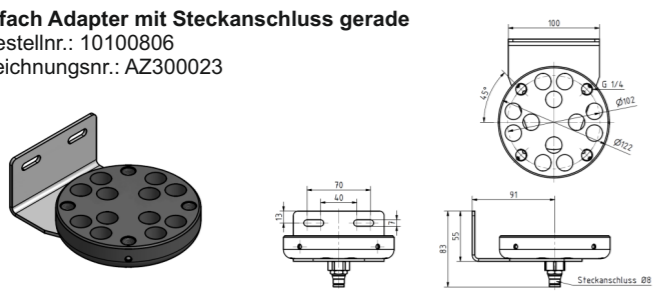

4-fach Adapter mit Steckanschluss 90°
Bestellnr.: 10100810
Zeichnungsnr.: AZ300024

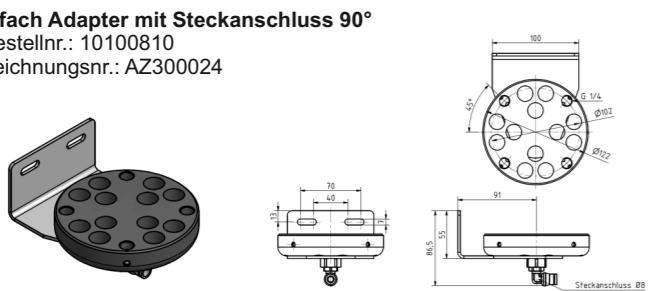

4-fach Adapter mit Direktanschluss R1/4
Bestellnr.: 10100824
Zeichnungsnr.: AZ300025



Membranaufkleber Entlüftungsbohrung
Bestellnr.: 10100887
Zeichnungsnr.: AZ300049

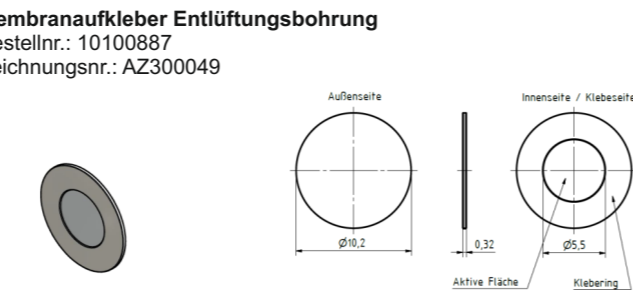

2-fach Adapter mit Direktanschluss R1/4
Bestellnr.: 10100956
Zeichnungsnr.: AZ300053

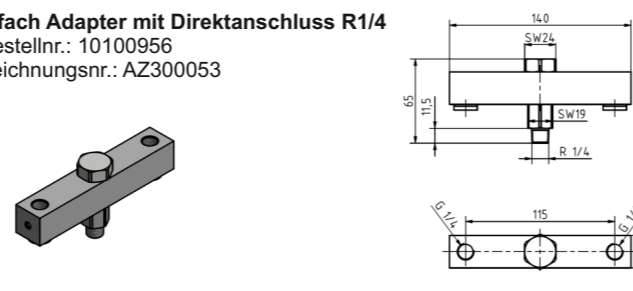

4-fach Adapter mit Direktanschluss R1/4
Bestellnr.: 10100948
Zeichnungsnr.: AZ300054

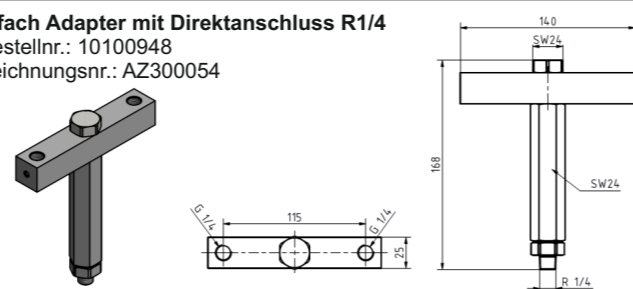

Gewindeadapter G1/4 - G1/8
Bestellnr.: 10100305
Zeichnungsnr.: AZ300035

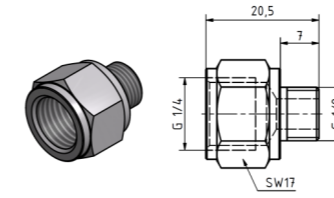

Gewindeadapter G1/4 - G3/8
Bestellnr.: 10100306
Zeichnungsnr.: AZ300036

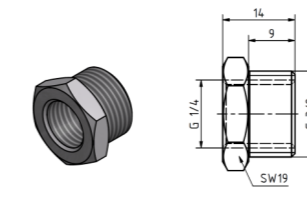

Gewindeadapter G1/4 - M8
Bestellnr.: 10100270
Zeichnungsnr.: AZ300039

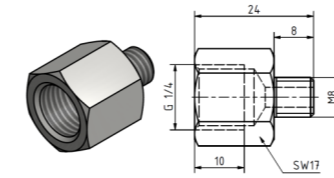

Gewindeadapter G1/4 - M8x1
Bestellnr.: 10100271
Zeichnungsnr.: AZ300040

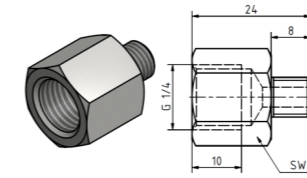

Gewindeadapter G1/4 - M12
Bestellnr.: 10100276
Zeichnungsnr.: AZ300043

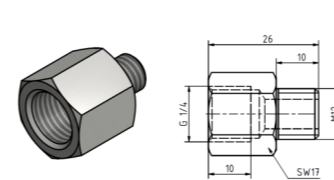

Gewindeadapter G1/4 - M12x1
Bestellnr.: 10100277
Zeichnungsnr.: AZ300044

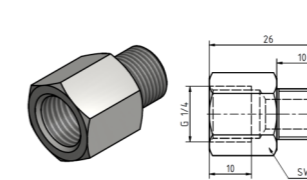

Gewindeverlängerung G1/4 13mm
Bestellnr.: 10100468
Zeichnungsnr.: AZ300045

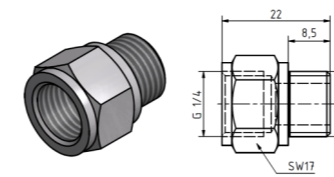

Gewindeverlängerung G1/4 27mm
Bestellnr.: 10100470
Zeichnungsnr.: AZ300046

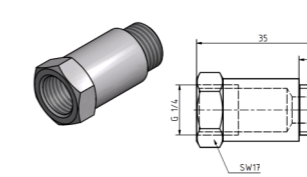

Gewindeadapter G1/4 - G1/2
Bestellnr.: 10100307
Zeichnungsnr.: AZ300037

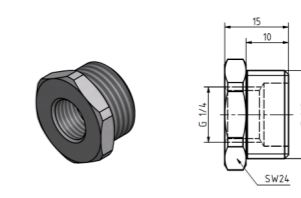

Gewindeadapter G1/4 - G3/4
Bestellnr.: 10100308
Zeichnungsnr.: AZ300038

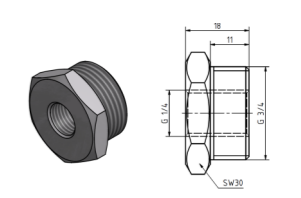

Gewindeadapter G1/4 - M10
Bestellnr.: 10100272
Zeichnungsnr.: AZ300041

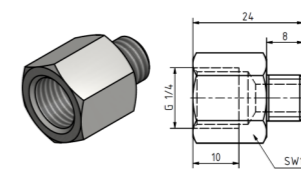

Gewindeadapter G1/4 - M10x1
Bestellnr.: 10100275
Zeichnungsnr.: AZ300042

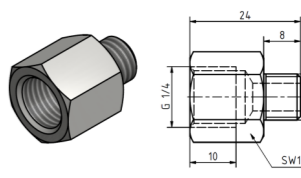

Schmiernippel R1/4
Bestellnr.: 10100499
Zeichnungsnr.: AZ300026

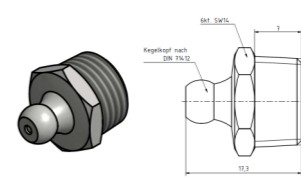

Schmiernippel G1/4
mit Steckanschluss Ø8
Bestellnr.: 10100674
Zeichnungsnr.: AZ300027

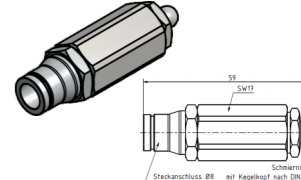

Gewindeverlängerung G1/4 50mm
Bestellnr.: 10100471
Zeichnungsnr.: AZ300047

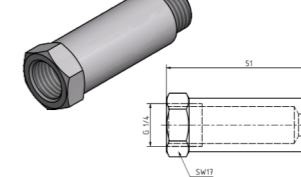

Steckanschluss 90° - Ø8 - G1/4
Bestellnr.: 10100301
Zeichnungsnr.: AZ300029

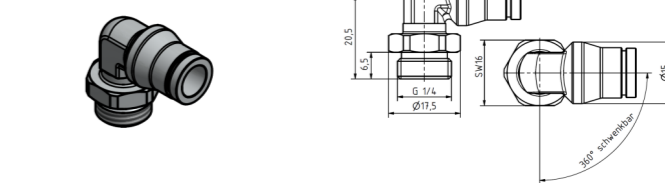

Steckanschluss gerade - Ø8 - G1/4
Bestellnr.: 10100303
Zeichnungsnr.: AZ300031

